

FREELOX RESERVE

Kezelési útmutató

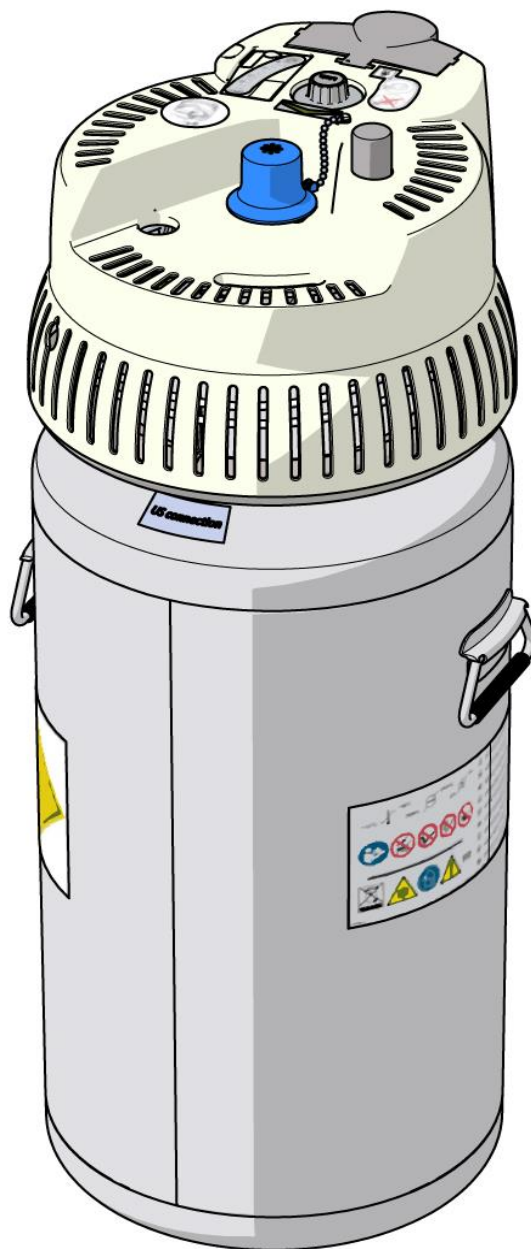

Szerzői jog© 2017 Cryopal
Dokumentumkód: NH78459 – E felülvizsgálat
2017. októberi kiadás
Magyar változat.
A „CE”- jelölés feltüntetésének éve: 01/01/2005



Bejelentett szervezet: LNE GMED

Minden jog fenntartva. A Cryopal írásbeli engedélye nélkül tilos a dokumentum egészének vagy részének bármely módon történő sokszorosítása.

Ez a kézikönyv megfelel az orvostechikai eszközökről szóló 93/42/EK irányelvnek, valamint az IEC 60601-1-11 és az IEC 60601-1-2:2014 szabványoknak (Ed. 4).

A FREELOX RESERVE készülék kizárólag oxigénterápiára szolgál. Ha bármilyen kérdése van a készülék működésével kapcsolatban, kérjük, forduljon egészségügyi szolgáltatójához.



CryopAL

Parc Gustave Eiffel

8 Avenue Gutenberg

CS 10172 Bussy Saint Georges

F - 77607 Marne la Vallée Cedex 3

Tel.: +33 (0)1.64.76.15.00

Fax: +33 (0)1.64.76.16.99

E-mail: order.cryopal@airliquide.com vagy maintenance.cryopal@airliquide.com

Weblap : <http://www.cryopal.com>

Összefoglalás

Összefoglalás

| | |
|--|-----------|
| 1. GYÁRTÓ AZONOSÍTÁSA | 4 |
| 2. BIZTONSÁGI TÁJÉKOZTATÓ | 4 |
| 2.1. ÁLTALÁNOS ELŐÍRÁSOK | 4 |
| 2.2. ELEKTROMÁGNESES INTERFERENCIÁVAL KAPCSOLATOS FIGYELMEZTETÉSEK | 5 |
| 2.3. OXIGÉNNEL KAPCSOLATOS FIGYELMEZTETÉSEK | 5 |
| 2.4. CÍMKÉZÉS LEÍRÁSA | 6 |
| 2.5. A PIKTOGRAMOK MEGHATÁROZÁSA | 7 |
| 3. FREELOX RESERVE KÉSZÜLÉK | 8 |
| 3.1. A BERENDEZÉS ISMERTETÉSE | 8 |
| 3.2. MŰSZAKI JELLEMZŐK | 9 |
| 3.3. FREELOX RESERVE TERMÉKCSALÁD BEMUTATÁSA | 10 |
| 4. HASZNÁLATI UTASÍTÁSOK | 10 |
| 4.1. TERVEZETT FELHASZNÁLÁS | 10 |
| 4.2. VÁRT TELJESÍTMÉNY | 10 |
| 4.3. A BERENDEZÉS ÉLETTARTAMA | 10 |
| 4.4. ELLENJAVALLATOK | 10 |
| 4.5. LEHETSÉGES MELLÉKHATÁSOK | 10 |
| 5. FELHASZNÁLT ANYAGOK | 11 |
| 6. TÁROLÁSI ÉS KEZELÉSI FELTÉTELEK | 11 |
| 6.1. A FREELOX RESERVE TÁROLÁSA | 11 |
| 6.2. A FREELOX RESERVE KEZELÉSE | 11 |
| 7. A FREELOX RESERVEELŐKÉSZÍTÉSE ÉS ÜZEMBE HELYEZÉSE | 12 |
| 7.1. KÉSZÜLÉK ELŐKÉSZÍTÉSE | 12 |
| 7.2. BEÜZEMELÉS | 12 |
| 7.3. A HORDOZHATÓ KÉSZÜLÉK FELTÖLTÉSE | 12 |
| 7.4. A TÖLTÖTTSÉGI SZINT ELLENŐRZÉSE | 14 |
| 7.5. AKKUMULÁTOR ELLENŐRZÉSE | 14 |
| 8. MOZGÁS A KÉSZÜLÉKKEL | 14 |
| 9. TISZTÍTÁS ÉS KARBANTARTÁS | 14 |
| 10. SEGÍTSÉGNYÚJTÁS | 15 |
| 10.1. KONDENZVÍZGYŰJTŐ | 15 |
| 10.2. A KÉSZÜLÉK FELDÖLÉSE | 15 |
| 10.3. FOLYÉKONY OXIGÉN KIFRÖCCSENÉSE | 15 |
| 10.4. NEM JÖN OXIGÉN A KANÜLBŐL VAGY A MASZKBÓL | 15 |
| 10.5. A HORDOZHATÓ KÉSZÜLÉKET NEM LEHET LEVÁLASZTANI A FREELOX RESERVE TARTÁLYRÓL A TÖLTÉSI FOLYAMAT VÉGÉN | 15 |
| 10.6. FOLYÉKONY OXIGÉN MENNYISÉGE KEVÉS | 15 |
| 10.7. ALACSONY AKKUMULÁTOR TÖLTÖTTSÉG | 15 |
| 10.8. MI A TEENDŐ, HA A KÉSZÜLÉKE NEM MŰKÖDIK? | 15 |
| 11. KIEGÉSZÍTŐK | 16 |
| 12. ÁRTALMATLANÍTÁS | 16 |
| 12.1. A FREELOX RESERVE KÉSZÜLÉK ÁRTALMATLANÍTÁSÁNAK MÓDJA | 16 |
| 12.2. TARTOZÉKOK ÁRTALMATLANÍTÁSI MÓDJA | 16 |
| 13. VÉNYEN SZEREPLŐ INFORMÁCIÓK | 17 |

1. Gyártó azonosítása

A FREELOX RESERVE orvostechnikai eszköz gyártója:



CryopAL

Parc Gustave Eiffel

8 Avenue Gutenberg

CS 10172 Bussy Saint Georges

F - 77607 Marne la Vallée Cedex 3

Tel.: +33 (0)1.64.76.15.00

Fax: +33 (0)1.64.76.16.99

E-mail : order.cryopal@airliquide.com vagy maintenance.cryopal@airliquide.com

Weblap : <http://www.cryopal.com>

2. Biztonsági tájékoztató

A FREELOX RESERVE készülék használata előtt olvassa el figyelmesen az alábbi kezelési útmutatót és biztonsági előírásokat.

2.1. Általános előírások



A használati utasítást szigorúan be kell tartani.

Használat

Az eszköz által szállított oxigén kényelmi használatra szolgál, és semmilyen körülmények között nem használható életfenntartó rendszerként. Ez a készülék nem ajánlott olyan betegek számára, akik számára káros lehet az oxigénellátás megszakadása. Ezenkívül a FREELOX RESERVE nem használható semmilyen más célra, mint az orvos által megállapított orvosi rendelvényre.

A berendezést mindenképpen függőleges helyzetben kell tartani.

Kondenzáció esetén takarítsa fel a padlóra került vizet. Ürítse ki a FREELOX RESERVE kondenzvízgyűjtőjét.

Berendezés

A FREELOX RESERVE készüléket csak a szolgáltató által rendelkezésre bocsátott tartozékokkal szabad használni.

Győződjön meg róla, hogy az oxigéncső nem szorul be, nem hajlik meg, vagy nem zárja el akadály a padlón (szék, asztal vagy egyéb tárgy).

A FREELOX RESERVE készüléket csak a szolgáltató által biztosított hordozható készülékhez szabad csatlakoztatni, és csak a feltöltéskor.

Környezet

A berendezést normál hőmérsékleti és nyomásviszonyok között kell használni (lásd a *Tárolási és kezelési feltételek* bekezdést).

Feltétlenül kerülni kell minden olyan mechanikai ütéssel, amely a FREELOX RESERVE külső falának deformációjához vezethet. Otthon ne tárolja a FREELOX RESERVE eszközt például közlekedőkben. Erős ütés esetén forduljon a szolgáltatójához, hogy ellenőrizze a készülék épségét.

A készülék **IPX2** besorolású (esővíz típusú csöpögő víz elleni védelem). Ezért a FREELOX RESERVE készüléket tilos közvetlenül víz alá helyezni.

A szintjelző működését befolyásolhatja a közelben olyan eszközök használata, mint a mobiltelefon, hitelkártya, mikrohullámú sütő, defibrillátor vagy általánosabban interferencia.

Ez a készülék nem MRI-kompatibilis. Ne lépjen be MRI szobába a FREELOX RESERVE készülékkel.

Karbantartás

A jelen kézikönyvben leírt manipulációk engedélyezettek. A karbantartási műveleteket csak az Ön szervizszolgáltatója (képzett és felhatalmazott személyzet) végezheti.

Tilos módosítást vagy beavatkozást végezni a berendezésen. Kizárólag felhatalmazott és képzett személyzet végezhet beavatkozást ezen a készüléken.

A készülék szervizelése és karbantartása szigorúan tilos, ha használatban van.

2.2. Elektromágneses interferenciával kapcsolatos figyelmeztetések

A más eszközök működését zavaró elektromágneses mezőkkel kapcsolatos interferencia kockázatának elkerülése érdekében a 60601-1-2:2014 (Ed.4) szabvány szerinti vizsgálatokat elvégezték, és eszközölték a megfelelő módosításokat. Mindazonáltal más eszközök zavarhatják a FREELOX RESERVE szintjelzőjének működését, és fordítva. Ezért javasoljuk, hogy kövesse az ebben a fejezetben leírt telepítési tanácsokat és EMC-elővigyázatossági intézkedéseket.

Fontos: Az elektromos gyógyászati berendezéseket és rendszereket nem szabad más berendezésekkel együtt használni vagy tárolni, és ha azokat más berendezések közelében tárolják vagy használják, ellenőrizni kell a normál működést abban a konfigurációban, amelyben azokat használni fogják.

Az esetleges interferencia veszélyének elkerülése érdekében ne helyezze a készüléket más elektromos készülék, pl. sütő, elektromos fűtőtest, tablet stb. közelébe.

Kerülje a készülék használatát más elektronikus eszközökkel együtt, mivel ez a szintjelző vagy más eszközök hibás működését okozhatja. Ha az ilyen használatra szükséges, kísérje figyelemmel az eszközöket a normál működés ellenőrzése végett.

Bár ez a készülék megfelel a 60601-1-2: 2014 (Ed.4) szabványnak, az erős elektromágneses zavar átmenetileg megzavarhatja a szintjelző megfelelő működését, és veszélyeztetheti a készülék töltési szintjének leolvasását.

Az eszköz gyártója által meghatározott vagy szállított tartozékok, átalakítók és kábelek használata az elektromágneses kibocsátás növekedését vagy az eszköz immunitásának csökkenését, és a szintjelző nem megfelelő működését okozhatja.

A hordozható rádiófrekvenciás kommunikációs eszközök (beleértve a perifériákat, például az antennakábeleket és a külső antennákat) nem használhatók 30 cm-nél (12 hüvelyk) közelebb a FREELOX RESERVE bármely részéhez, beleértve a gyártó által meghatározott kábeleket is. Ellenkező esetben ezeknek az eszközöknek a teljesítménye romolhat.

Az elektromágneses interferenciával kapcsolatos további műszaki információkért forduljon a szolgáltatójához

2.3. Oxigénnel kapcsolatos figyelmeztetések

Az oxigénnel dúsított környezet kockázata

A rendszert egy szellős területen kell elhelyezni, hogy megakadályozzák az oxigén felhalmozódását. Soha ne zárja el a szellőzőnyílásokat. Ne helyezze nedvszívó felületre (padlószőnyegre vagy szőnyegre). Ne tárolja zárt helyen. Ne fedje le szövettel.

A FREELOX RESERVE áramlásválasztó gombját használaton kívül "0" -ra kell állítani. Mindig könnyen hozzáférhetőnek kell lennie.

Folyékony oxigén kifröccsenés esetén öltözzön át.

Tűzveszély

Tartsa távol a készüléket (több mint 20 cm) minden olyan elektromos készüléktől, amely hőt vagy szikrákat okozhat. Tartsa a készüléket távol (minimum 3 m-re) minden lángtól és minden olyan készüléktől, amely lángot tartalmazhat (vigyázzon a sütőkre, vízmelegítőkre, tűzhelyekre, gyertyákra stb.).

A tűzveszély elkerülése érdekében helyezze a FREELOX RESERVE készüléket több mint 1,5 méterre éghető termékektől, például olajoktól, zsíroktól, arckrémektől, oldószerektől, aeroszol spray-ktől stb.

Soha ne kenje meg a készülék alkatrészeit.

Ne dohányozzon a FREELOX RESERVE mellett.

Megjegyzés: Az oxigén nem gyúlékony gáz, hanem felgyorsítja az anyagok égését.

Kriogén égés kockázata

Ne érintse meg a folyékony oxigént vagy a készülék olyan elemét, amely folyékony oxigénnel érintkezhetett, mivel a folyékony oxigén rendkívül hideg (-183 °C). Akkor, ha a szintjelző azt mutatja, hogy a készülék üres, még mindig tartalmazhat oxigént (fagyási sérülés kockázata).

A hordozható készüléke töltéskor ajánlatos, hosszú ujjú kriogén kesztyűt, védőszemüveget és zárt cipőt viselni a fagyási sérülések elkerülése érdekében.

2.4. Címkézés leírása

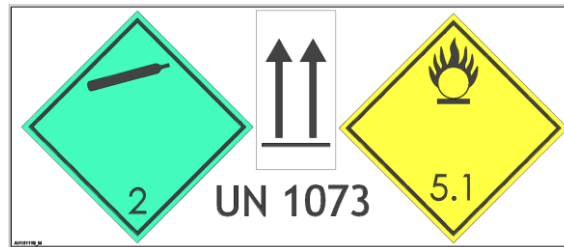

A FREELOX RESERVE testén található címkék



A FREELOX RESERVE csatlakozási pontja környékén található címke





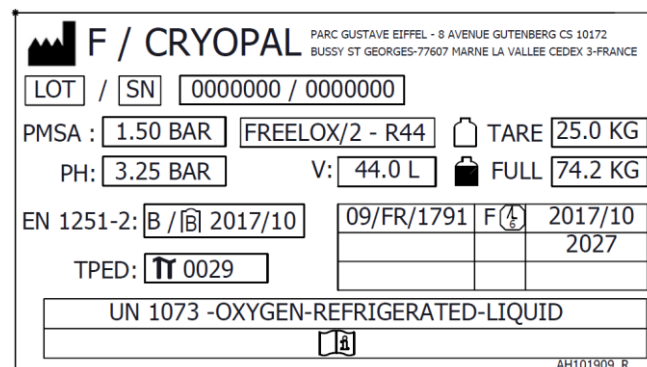















A FREELOX RESERVE testén található címke



A FREELOX RESERVE testén található gravírozás

2.5. A piktogramok meghatározása

| | | | |
|---|---|---|---|
|  | Gyártó |  | 2. kategóriába tartozó gáz |
|  | Alkalmazott BF rész (az elektromos védelem mértéke) |  | Oxidáló anyag |
|  | Olvassa el a kezelési útmutatót | UN 1073 | Hűtött folyékony oxigén |
|  | Elektromos és elektronikus berendezések hulladéka |  | Vigyázat: Alacsony hőmérséklet |
| IPX2 | Védelem a fröccsenő víz ellen |  | Figyelem |
| CE | „CE”-jelölés, megfelel a 93/42/EK irányelvnek |  | Tilos a dohányzás |
| PI | A „PI”-jelölés, megfelel a 2010/35/EK irányelvnek |  | Helyezze a terméket függőlegesen |
|  | Tilos a nyílt láng |  | Ne zsírozzon |
|  | A jegesedett részek érintése tilos |  | Szellőztesse a helyiséget |
|  | A készülék használatára vonatkozó hőmérsékleti határértékek |  | A készülék használatára vonatkozó páratartalom-határértékek |
|  | A készülék használatára vonatkozó nyomáshatárok | REF | Termékshivatkozás |
| SN | Szériaszám |  | Gyártás dátuma |
|  | Nyomógomb "be" pozícióban | | |

3. FREELOX RESERVE készülék

3.1. A berendezés ismertetése

Az otthoni folyékony oxigénrendszer egy rögzített oxigéntartálékból (FREELOX RESERVE), amely mellett egy kis hordozható oxigéntartály (például FREELOX PORTABLE) lehet. Úgy tervezték, hogy lehetővé tegye az oxigén tárolását folyékony állapotban -183 °C -on (a folyékony oxigén kriogén folyadék).

A FREELOX PORTABLE készülék egy nyomás alatt lévő folyékony oxigénpalack (20L, 32L, vagy 44L). Lehetővé teszi a gáznemű oxigén folyamatos áramlását a beteg számára.

FREELOX RESERVE készülék

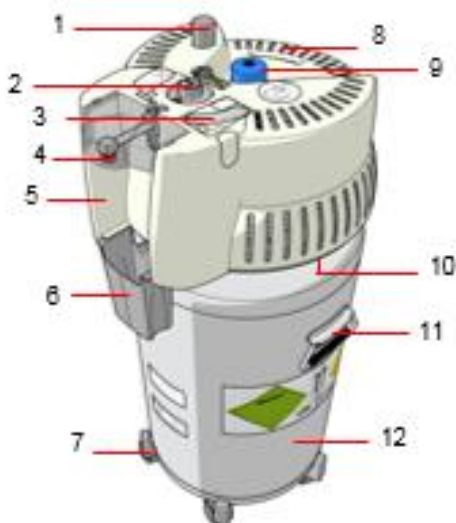

- 1 : Hordozható készülék kiadó gomb
- 2 : Áramlásválasztó gomb
- 3 : Szintjelző
- 4 : BF  rész: oxigénkivezetés a betegnek (átmenő kapcsoló tartozék, párasító nem tartozék)
- 5 : Párasító számára fenntartott hely
- 6 : Kondenzvízgyűjtő tartály
- 7 : Görgős rögzítő készlet
- 8 : Lenyomta a hordozható készülék töltéshez
- 9 : Töltéscsatlakozó
- 10 : Rutin karbantart
- 11 : Fogantyú
- 12 : Tartalék 20, 32 vagy 44 liter

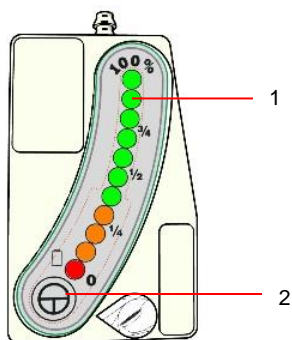

- 1 : Jelzőfény (folyékony oxigénszint jelzése)
- 2 : Megtekintés gomb

3.2. Műszaki jellemzők

| Modell | FRELOX 20L | FRELOX 32L | FRELOX 44L |
|--|--|--|--|
| Orvosi javallat | Oxigénterápia olyan hiányállapotok esetén, mint a krónikus obstruktív tüdőbetegség (COPD), szívelégtelenség, pulmonális hipertónia | | |
| Orvosi ellenjavallat | Nem ajánlott életben tartáshoz | | |
| Teljesítmény | Oxigént szállít az orvos által előírt sebességgel | | |
| Szállított anyag | Folyékony oxigén (gyógyszer) | | |
| A tartályok anyaga | Rozsdamentes acél (tartályok), alumíniumötvözetek (párolgató). | Rozsdamentes acél (tartályok), alumíniumötvözetek (párolgató). | Rozsdamentes acél (tartályok), alumíniumötvözetek (párolgató). |
| Teljes úrtartalom (l) | 20 | 32 | 44 |
| Magasság (mm) | 677 | 817 | 957 |
| Teljes szélesség (mm) | 430 | 430 | 430 |
| Átmérő (mm) | 363 | 363 | 363 |
| Maximális nyomás (bar) | 1,5 | 1,5 | 1,5 |
| Normál nyomás (bar) | 1,35 | 1,35 | 1,35 |
| Üres súly (kg) | 17,2 | 20,8 | 24,4 |
| Teli súly (kg) | 39,6 | 56,6 | 73,6 |
| Párolgás (folyadékban l/nap) | <0,7 | <0,7 | <0,7 |
| Üzemidő 24h/24 2L/perc (Nap) | 5 | 7 | 11 |
| Áramlási sebességek (L/perc) | 0-6 | 0-6 | 0-6 |
| A kezelővel közvetetten vagy közvetlenül érintkező anyagok | Polikarbonát, rozsdamentes acél, alumíniumötvözetek, sárgaréz | | |

1. táblázat: A FRELOX RESERVE műszaki jellemzői

| Áramlási sebességek (L/perc) +/- 10% | Üzemidő(*) | | |
|--------------------------------------|----------------|---------|---------|
| | FRELOX RESERVE | | |
| | 20 l | 32 l | 44 l |
| 0.25 | 25 nap | 40 nap | 50 nap |
| 0.5 | 19 nap | 30 nap | 38 nap |
| 0.75 | 12 nap | 22 nap | 28 nap |
| 1 | 10 nap | 15 nap | 20 nap |
| 1.5 | 7 nap | 10 nap | 14 nap |
| 2 | 5 nap | 7 nap | 11 nap |
| 2.5 | 4 nap | 6,5 nap | 8 nap |
| 3 | 3 nap | 5,5 nap | 7 nap |
| 4 | 2,5 nap | 4 nap | 5,5 nap |
| 5 | 2 nap | 3 nap | 4,5 nap |
| 6 | 1,5 nap | 2,5 nap | 3,5 nap |

2. táblázat: A FRELOX TARTALÉK üzemideje

(*) FRELOX RESERVE 100%-ra töltve. Ezek az értékek tájékoztató jellegűek

3.3. FREELOX RESERVE termékcsalád bemutatása

| Csatlakozás | Méret | Hivatkozási számok | Elnevezés |
|-------------|-------|--------------------|--|
| CE/STD | 20 l | LF109401 | FREELOX RESERVE 20L STD |
| CE/STD | 44 l | LF105200 | FREELOX RESERVE 44L-STD-BRESIL ⁽²⁾ |
| CE/STD | 32 l | LF135700 | FREELOX RESERVE 32L-STD-IT ⁽¹⁾ |
| CE/STD | 44 l | LF135800 | FREELOX RESERVE 44L-STD-IT ⁽¹⁾ |
| US | 20 l | LF122701 | FREELOX RESERVE 20L US |
| US | 32 l | LF107201 | FREELOX RESERVE 32L US |
| US | 44 l | LF107300 | FREELOX RESERVE 44L-US |
| CE/STD | 32 l | LF105101 | FREELOX RESERVE 32L STD-BRESIL ⁽²⁾ |
| US | 44 l | LF107301 | FREELOX RESERVE 44L-US HUL ⁽³⁾ |
| CE/STD | 32 l | LF135200 | FREELOX RESERVE 32L-STD-SS/PILE ⁽⁴⁾ |
| CE/STD | 44 l | LF135300 | FREELOX RESERVE 44L-STD-SS/PILE ⁽⁴⁾ |
| CE/STD | 32L | LF105102 | FREELOX RESERVE 32L STD |
| CE/STD | 44L | LF105201 | FREELOX RESERVE 44L STD |

3. táblázat: A FREELOX RESERVE termékcsalád hivatkozási számai

(1): különleges esetek Olaszország, kettős vonalkód jelenléte ezekhez a hivatkozási számokhoz

(2) különleges eset brazil piacra, a csomagoláson forgalmazói címke hozzáadása

(3) a "Heinen und Lowenstein" ügyfélcímke különleges esete

(4): különleges eset dél-amerikai zónához, akkumulátor nélkül szállítva

4. Használati utasítások

4.1. Tervezett felhasználás

A FREELOX autonóm oxigénterápiás rendszert felnőttek vagy gyermekek orvosi oxigénellátására tervezték, az orvosi előírásnak megfelelően szabályozható áramlási sebességgel. Használata orvosi felügyelet mellett végzendő. Ezt a rendszert otthoni vagy kórházi környezetben való használatra tervezték. A folyékony oxigén szabályozott párolgásának elve alapján a FREELOX rendszer különböző kapacitású, elszigetelt tartályokba csomagolt folyékony oxigénből, folyamatos és szabályozható áramlási sebességgel, szobahőmérséklethez közeli hőmérsékleten szolgáltat gáznemű oxigént orvosi felhasználásra.

4.2. Várt teljesítmény

A készülék teljesítménye a kezelőorvos által javasolt előírásoknak megfelelően állandó áramlási sebességgel oxigént juttasson a beteghez.

4.3. A berendezés élettartama

A FREELOX RESERVE készülék élettartama 10 év, a szelep ellenőrzése 5 év után történik.

4.4. Ellenjavallatok

Bárki, akinek nincs orvosi rendelvénye oxigénterápiára.

A FREELOX RESERVE oxigénterápiás rendszer használata nem ajánlott az életfenntartásra.

4.5. Lehetséges mellékhatások

Megfigyelt mellékhatások:

- Hiperkapnia (túlzott szén-dioxid jelenléte a vérplazmában)
- Égési sérülések vagy tűz
- Az orr és/vagy a szem nyálkahártyáinak szárazsága

5. Felhasznált anyagok

| | |
|--|---|
| A kezelővel közvetetten vagy közvetlenül érintkező anyagok | Polikarbonát, rozsdamentes acél, alumíniumötvözetek, sárgaréz |
|--|---|

4. táblázat: A FREELOX RESERVE készüléket alkotó anyagok

6. Tárolási és kezelési feltételek

6.1. A FREELOX RESERVE tárolása

A FREELOX PORTABLE készüléket függőleges helyzetben kell tárolni. Bármely más tárolás károsíthatja a készüléket.



A berendezést mindenképpen függőleges helyzetben kell tartani.

Ne tárolja zárt helyen. Ne fedje le szövettel.

- Környezeti hőmérséklet: -40°C és 70°C között.
- Relatív páratartalom: 0% és 95% között (nem kicsapódó páratartalom).
- Légköri nyomás: 700hPa-1060hPa

6.2. A FREELOX RESERVE kezelése

A folyékony oxigén tárolása -183°C -on történik, tehát nagyon hideg. Elengedhetetlen a következő biztonsági intézkedések betartása:

Biztonsági intézkedések

Soha ne érintse meg az anyag hideg vagy jeges részeit. A folyékony oxigén és gőzei rendkívül hidegek: fagyás kockázata áll fent (égési sérülésekkel azonos elváltozások).

A FREELOX RESERVE készüléknek mindig függőleges helyzetben, szellőztetett helyiségben vagy helyen kell lennie. A készülék mindig gáz-halmazállapotú oxigént szabadít fel, még akkor is, ha nincs használatban.

Ne helyezzen a berendezést hőforrás közelébe, és olvassa el a (2) bekezdést.

Soha ne módosítsa az berendezést. További információért forduljon a szolgáltatójához.

A hordozható készüléke töltéskor ajánlatos, hosszú ujjú kriogén kesztyűt, védőszemüveget és zárt cipőt viselni a fagyási sérülések elkerülése érdekében.

Utasítások incidens esetén

Szembe kerülve: bő, langyos vízzel legalább 15 percig mossa át, majd forduljunk orvoshoz.

A bőrre freccsenve: Ne dörzsölje és mossa le alaposan. Szükség esetén távolítsa el vagy lazítsa meg a ruházatot. Óvatos melegítéssel (pl. langyos vízzel) olvassza fel az érintett részeket, majd hívjon orvost.

Éghajlati viszonyok

Üzemi hőmérséklet: $+10$ és 40°C között

Üzemi relatív páratartalom: 30-75%

Üzemi légköri nyomás: 700-1060 hPa

7. A FREELOX RESERVE előkészítése és üzembe helyezése

7.1. Készülék előkészítése

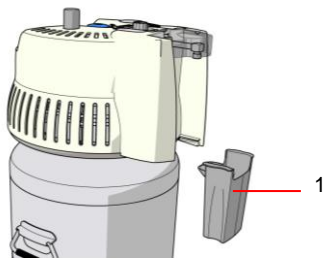

Ellenőrizze, hogy a kondenzvízgyűjtő(1) üres és tiszta-e, majd tegye vissza a helyére.

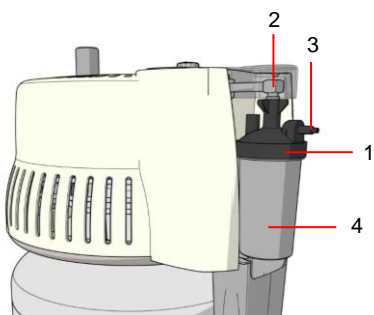

Párásító nélkül

Csatlakoztassa az oxigéncsővet a FREELOX RESERVE kimeneti csövéhez (2).

Párásítóval

Csavarja ki a párasító tartályát (4) és töltsse fel lágy vízzel anélkül a "max" szintig.

Csavarja vissza a tartályt (4) a párasító fedelére (1), és csavarja a szerelvényt a FREELOX RESERVE oxigénkimeneti csatlakozójára (2).

Csatlakoztassa az oxigéncsővet a párasító csőcsatlakozójához (3).



Húzza meg szorosan a párasítót, hogy elkerülje az áramlási veszteség kockázatát. Ellenőrizze, hogy a párasító tömítése jól van-e elhelyezve és jó állapotban van-e. Ha nem ez a helyzet, forduljon a szolgáltatóhoz. Orvosa javasolhatja párasító használata az ornyálkahártya irritációjának megelőzésére.

7.2. Beüzemelés

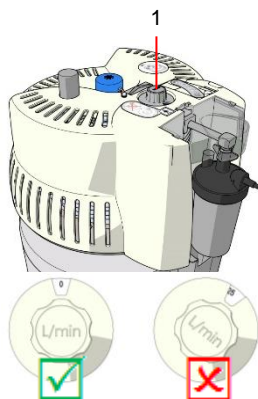

Állítsa az oxigénáramlást (1) az orvos által előírt értékre a választógomb óramutató járásával megegyező irányba történő elforgatásával.

Figyelem: az oxigén nem áramlik, ha az áramlási szelep 2 rovátka között helyezkedik el (X)!

Az oxigéncső elhelyezése előtt ellenőrizze az oxigénáramlást. Ha a FREELOX RESERVE készüléket párasítóval együtt használja, ellenőrizze, hogy a párasítóban folyamatosan áramlanak-e buborékok. Helyezze el az oxigéncsővet, és állítsa be a kanült az arcára.

Amikor befejezte a készülék használatát, állítsa le az eszközt úgy, hogy a választógombot "0" -ra állítja.

7.3. A hordozható készülék feltöltése

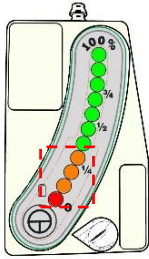

A FREELOX RESERVE szintjelzõn ellenõrizze, hogy a maradék oxigén szintje 1/4 vagy több. Ha a szint alacsonyabb, **ne folytassa** a hordozható készülék feltöltését a készülék töltésével kapcsolatos problémák elkerülése érdekében.

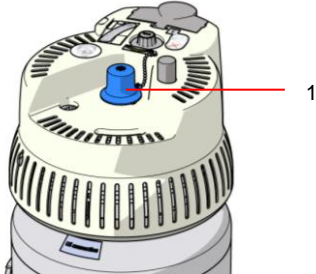

Ha az oxigénszint kielégítő, vegye le a védõsapkát (1) a FREELOX RESERVE csatlakozójáról.



Távolítson el minden nedvességet a FREELOX RESERVE töltõcsatlakozóról és a hordozható készülékrõl egy **tiszta, szõszmentes** pamutkendõvel (a nedvesség miatt dér képzõdik a csatlakozón, ami oxigénszivárgást okozhat).

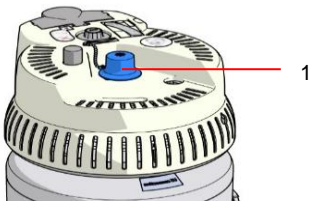

Amikor a hordozható készülék töltése befejezõdött, tegye vissza a védõsapkát (1) a FREELOX RESERVE töltõcsatlakozójára.



Figyelem: a leválasztás után ne érintse meg a hideg vagy jeges alkatrészeket (tartály és hordozható készülék csatlakozók).



Folyékony oxigén szivárgása esetén a hordozható készülék leválasztása után azonnal csatlakoztassa újra a két tartályt. Néhány másodperc múlva válassa szét õket újra. Ha a szivárgás továbbra is fennáll, csatlakoztassa újra õket, és kérje a szolgáltató beavatkozását. Soha ne öntsön vizet a FREELOX RESERVE töltõcsatlakozójára azért, hogy megpróbálja megállítani a szivárgást.

7.4. A töltöttségi szint ellenőrzése

A **FREELOX RESERVE szintjelzőn** minden nap ellenőrizze, hogy a FREELOX RESERVE elegendő oxigént tartalmaz-e. Ellenkező esetben forduljon a szolgáltatójához. A narancssárga fény azt jelzi, hogy még mindig elegendő mennyiségű oxigén áll rendelkezésre, ezért nem szükséges vész hívást kezdeményezni a szolgáltatóhoz.

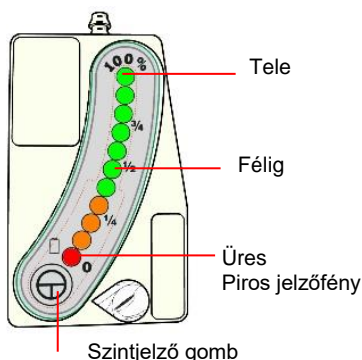

A szintjelzővel ellenőrizze a FREELOX RESERVE oxigéntöltöttségi szintjét úgy, hogy legalább két másodpercig megnyomja a megjelenítő gombot  a maradék oxigénszint megjelenítéséhez.

- A narancssárga zónában lévő kijelző elegendő mennyiségű oxigént jelez, és nem szükséges vész hívást kezdeményezni a szolgáltatóhoz.
- A piros zónában lévő kijelző elégtelen mennyiségű oxigént jelez, és **azonnal hívni kell a szolgáltatót.**

A kijelző által jelzett oxigénszint helytelen, ha a készülék ferde helyzetben van; mindig függőleges helyzetben kell használni.

7.5. Akkumulátor ellenőrzése

Nyomja meg a megjelenítőgombot  legalább két másodpercig a fennmaradó szint megjelenítéséhez. A piros jelzőfény megjeleníti az akkumulátor töltöttségi állapotát vagy a szintjelző működési állapotát:

- Folyamatos piros jelzőfény: megfelelő akkumulátor töltöttség.
- Gyorsan villogó piros jelzőfény (másodpercenként 5-ször) : értesítse a szolgáltatót, hogy cserélje az akkumulátort a következő oxigéntöltéskor.
- Lassan villogó piros jelzőfény (másodpercenként 2-szer) : kijelző nem működik. **Vegye fel a kapcsolatot a szolgáltatójával.**
- Kikapcsolt jelzőfény: az akkumulátor üzemén kívül.

8. Mozgás a készülékkel

A FREELOX RESERVE készülék nem mozgatható a lakószobán kívülre; ezt a helyiséget előzetesen a szolgáltatóval együtt határozta meg. Nem viheti ki otthonából.

A FREELOX RESERVE csak sík talajon mozgatható. Nem szabad lépcsőkön vagy például küszöbökön át szállítani.

9. Tisztítás és karbantartás

- Rendszeresen ürítse ki a kondenzvizet a FREELOX TARTALÉK előtt, közvetlenül a szürke fedél alatt található kondenzvízgyűjtőből. A tartályt előre felé húzva távolíthatja el. Tisztítsa meg és öblítse ki, mielőtt visszatenné a helyére. A mosogatógépben mosható.
- Tisztítsa meg a párasítót hetente egyszer szappanos vízzel (például mosogatószerrel). Tiszta vízzel alaposan öblítse le. Cserélje ki a vizet a párasítóban minden nap. Használjon alacsony vízkötartalmú vizet.
- Minden nap ellenőrizze a szintet. Ha kevesebb, mint 1/4, és a szállítás nem várható 24 órán belül, vegye fel a kapcsolatot a szolgáltatójával.
- A FREELOX RESERVE használata előtt ellenőrizze a szintjelző megfelelő működését, és ellenőrizze az akkumulátor töltöttségi szintjét (lásd a 7.5. bekezdést). A FREELOX RESERVE készülékének minden egyes teljes feltöltése után ellenőrizze, hogy a szintjelző a maximális töltési információt mutatja-e. Az árnyékolás és a tömegek hatékonyságának megőrzése érdekében minden használat előtt ellenőrizze, hogy a szintjelző megfelelően működik-e.
- Ha a felhasználási hely AM-, FM- vagy műsorszóró antennák közelében van, megelőző intézkedésként be kell tartani az e fejezet előző pontjaiban leírt eljárásokat.
- A FREELOX RESERVE készüléket egy enyhén nedves, nem koptató szivaccsal tisztíthatja, a csatlakozásokat kivéve (ne használjon súrolóport).



Tilos aceton, oldószerek vagy bármilyen más gyúlékony termék használata.

10. Segítségnyújtás

A FREELOX RESERVE eszközzel kapcsolatos bármilyen probléma esetén forduljon a szolgáltatójához.

10.1. Kondenzvízgyűjtő

Ha a kondenzvízgyűjtő tele van, olvassa el a *Készülék előkészítése* bekezdést.

10.2. A készülék feldőlése

Azonnal állítsa fel a FREELOX RESERVE készüléket, ügyelve arra, hogy ne érintse meg a folyékony oxigént vagy a hideg részeket, szellőztessen, és hagyja el a helyiséget 1-2 órára.

10.3. Folyékony oxigén kifröccsenése

Szembe kerülve: bő, langyos vízzel legalább 15 percig mossa át, majd forduljunk orvoshoz.

A bőrre freccsenve: Ne dörzsölje és mossa le alaposan. Szükség esetén távolítsa el vagy lazítsa meg a ruházatot. Óvatos melegítéssel (pl. langyos vízzel) olvassza fel az érintett részeket, majd hívjon orvost.

10.4. Nem jön oxigén a kanülből vagy a maszkból

Ellenőrizze a FREELOX RESERVE töltöttségi szintjét.

Ellenőrizze az áramlási sebesség választó megfelelő helyzetét.

Húzza ki, csatlakoztassa újra a tömlőt, a kanült vagy a maszkot.

Ellenőrizze a tartozékokat: összehajtott, elakadt vagy megtört cső.

10.5. A hordozható készüléket nem lehet leválasztani a FREELOX RESERVE tartályról a töltési folyamat végén

Használja a FREELOX RESERVE kioldó rendszerét. Ha ez nem elég, várjon néhány percet, majd próbálja meg újra csavaró mozdulattal leválasztani a hordozható készüléket. Megelőző jelleggel szárítsa meg a csatlakozásokat minden csatlakoztatás előtt, és helyezze vissza ki a kupakot.

10.6. Folyékony oxigén mennyisége kevés

| | |
|---|--|
| Áramlásszabályozó gomb rossz pozícióban | Fordítsa a gombot a megfelelő pozícióba. |
| Hibás csövek | Csatlakoztassa le a csövet. Ha az áramlás helyreállt, ellenőrizze a csövet (szivárgás, megtörés vagy elzáródás). Szükség esetén cserélje ki. |
| Oxigénadagoló készülék (kanül, stb.) hibás | Válassza le az adagoló eszközt a csőről. Ha az áramlás helyreáll, ellenőrizze az adagolóeszközt, és szükség esetén a hosszabbító vezetékhez való csatlakoztatását. Szükség esetén cserélje ki. |
| Üres rendszer | Ellenőrizze a szintet. Ha a FREELOX RESERVE üres, hívja a szolgáltatóját. |
| Eltömődött vagy szivárgó párasító (vagy csőcsatlakozó) | Csavarja le a párasítót (vagy a csőcsatlakozó hegyét). Ha az áramlás helyreállt, ellenőrizze, hogy nincs-e elzáródás vagy szivárgás. Ellenőrizze, hogy a párasító tömítése jól van-e elhelyezve és jó állapotban van-e. Kézzel húzza meg helyesen a párasító edényt. |

5. táblázat: Hibák, amelyek alacsony oxigéntermelést eredményezhetnek

10.7. Alacsony akkumulátor töltöttség

Vegye fel a kapcsolatot a szolgáltatójával.

10.8. Mi a teendő, ha a készüléke nem működik?

Abban az esetben, ha a FREELOX RESERVE készüléke még mindig nem működik:

- Ne essen pánikba!
- Csatlakoztassa az orrkanült az tartalék tartályhoz, ha rendelkezésre áll.
- Azonnal forduljon a szolgáltatójához. Elérhetőségét általában a 13. bekezdés tartalmazza.

11. Kiegészítők



A berendezéshez kizárólag a Cryopal kiegészítők validáltak. Az ezektől eltérő alkatrészek használata befolyásolhatja az orvostechnikai berendezés biztonságát és felmenti a Cryopalt minden felelősség alól komolyabb esemény bekövetkezésekor. Az egyéb alkatrészek használata esetében a berendezés garanciája érvényét veszti.

A FREELOX RESERVE készülékhez a következő tartozékok állnak rendelkezésre:



Görgős alap (I. osztályú orvostechnikai eszköz)
Hivatkozási szám LF 147000



Felnőtt oxigén kanül ívelt végekkel és 2m csővel (IIa osztályú orvostechnikai eszköz)
Hivatkozási szám LF121100



Oxigéncső 4m (IIa osztályú orvostechnikai eszköz)
Hivatkozási szám LF121300



Oxigéncső 10m (IIa osztályú orvostechnikai eszköz)
Hivatkozási szám LF121500



Oxigéncső 15m (IIa osztályú orvostechnikai eszköz)
Hivatkozási szám LF121600



Párásító (IIa osztályú orvostechnikai eszköz)
Hivatkozási szám LF122200



Nagy áramlási sebességű párásító (IIa osztályú orvostechnikai eszköz)
Hivatkozási szám LF122000

12. Ártalmatlanítás

12.1. A FREELOX RESERVE készülék ártalmatlanításának módja

A FREELOX RESERVE készüléket semmilyen körülmények között nem szabad a háztartási hulladékcsatornákon keresztül ártalmatlanítani. Ha a FREELOX RESERVE készülék nem működik, nem elégti ki Önt, vagy bármilyen más okból meg kíván szabadulni a készüléktől, akkor azt a 2012/19/EU elektromos és elektronikus berendezések hulladékairól szóló irányelvnek megfelelően vissza kell küldeni a szolgáltatónak ártalmatlanítás céljából.

12.2. Tartozékok ártalmatlanítási módja

A FREELOX rendszer használatából származó összes hulladékot (kanül, alap, akkumulátor stb.) a hatályos előírásoknak megfelelően a megfelelő hulladékkezelő csatornákon keresztül kell ártalmatlanítani. Ha kétségei vannak, forduljon a szolgáltatójához.

13. Vényen szereplő információk

A **FREELOX** oxigénterápiás rendszer biztosítja az orvos által előírt orvosi oxigén áramlását. A CRYOPAL tervezte és gyártotta a franciaországi Bussy Saint Georges-ban. Ezt az Ön szolgáltatója biztosítja, amelynek címe az alábbiakban található. Ez egy tartalék és egy hordozható egységből áll, amelyet az utazásokhoz a tartalék egységből tölthet fel. Ha bármilyen kérdése van, kérjük, forduljon a szolgáltatójához.

Ha meghibásodást észlel, csak a szolgáltatója jogosult beavatkozni a rendszerbe.

Jogorvoslat esetén a következőre hivatkozzon

Szolgáltató bélyegzője

Az Ön neve:

Az Ön városa:

Az Ön telefonja:

Az Ön azonosítója:

Hívható telefonszámok

- A munkaidőben történő bármilyen információ:

Tel.:

- Bármilyen műszaki vészhelyzet esetén, a nap 24 órájában, a hét minden napján:

Tel.:

Az Ön orvosi kapcsolatai

Kezelőorvosa:

Dr.

Tel.:

A Ön pulmonológusa:

Dr.

Tel.:

Előírt oxigénáram

Nyugalmi:

Liter /perc

Stresszhelyzetben:

Liter /perc

Megjegyzés



Az Ön szolgáltatója



www.cryopal.com

NH78459-HU_E